

Provincia di Torino  
Comune di BARDONECCHIA

PIANO DI RECUPERO  
AI SENSI DELL'ART.28 E 30 L. N.457/1978

COMUNE DI BARDONECCHIA  
PERVENUTO  
- 6 MAR. 2017

I COMMITTENTI :

BOSSOLASCO Fabrizio  
Frazione Savoulx Via Bardonecchia n° 23  
10056 Oulx (TO)  
C.F. BSS FRZ 71T05 L219V

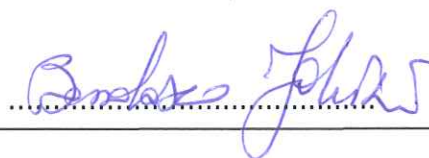

I TECNICI PROGETTISTI :

ROUDE Andrea  
Piazza Europa n°14  
10052 Bardonecchia (TO)  
C.F. RDO NDR 71H18 L219W  
Iscrizione Albo Geom. TO6913



RABINO Alberto  
Piazza Europa n°14  
10052 Bardonecchia (TO)  
C.F. RBN LRT 68E18 L219B  
Iscrizione Ordine Arch. TO 4111



tavola: 2	data: Marzo 2017	ubicazione : Località Ourus
agg.	data:	oggetto : Particolari costruttivi
agg.	data:	

Provincia di Torino  
Comune di BARDONECCHIA

PIANO DI RECUPERO  
AI SENSI DELL'ART.28 E 30 L. N.457/1978

**I COMMITTENTI :**

BOSSOLASCO Fabrizio  
Frazione Savoulx Via Bardonecchia n° 23  
10056 Oulx (TO)  
C.F. BSS FRZ 71T05 L219V

**I TECNICI PROGETTISTI :**

ROUDE Andrea  
Piazza Europa n°14  
10052 Bardonecchia (TO)  
C.F. RDO NDR 71H18 L219W  
Iscrizione Albo Geom. TO6913

RABINO Alberto  
Piazza Europa n°14  
10052 Bardonecchia (TO)  
C.F. RBN LRT 68E18 L219B  
Iscrizione Ordine Arch. TO 4111

tavola:	data:	ubicazione :
2	Marzo 2017	Località Ourus
agg.	data:	oggetto :
		Particolari costruttivi
agg.	data:	

**PARTICOLARI COSTRUTTIVI DELLE COSTRUZIONI  
PREESISTENTI TIPICHE DEL LUOGO**

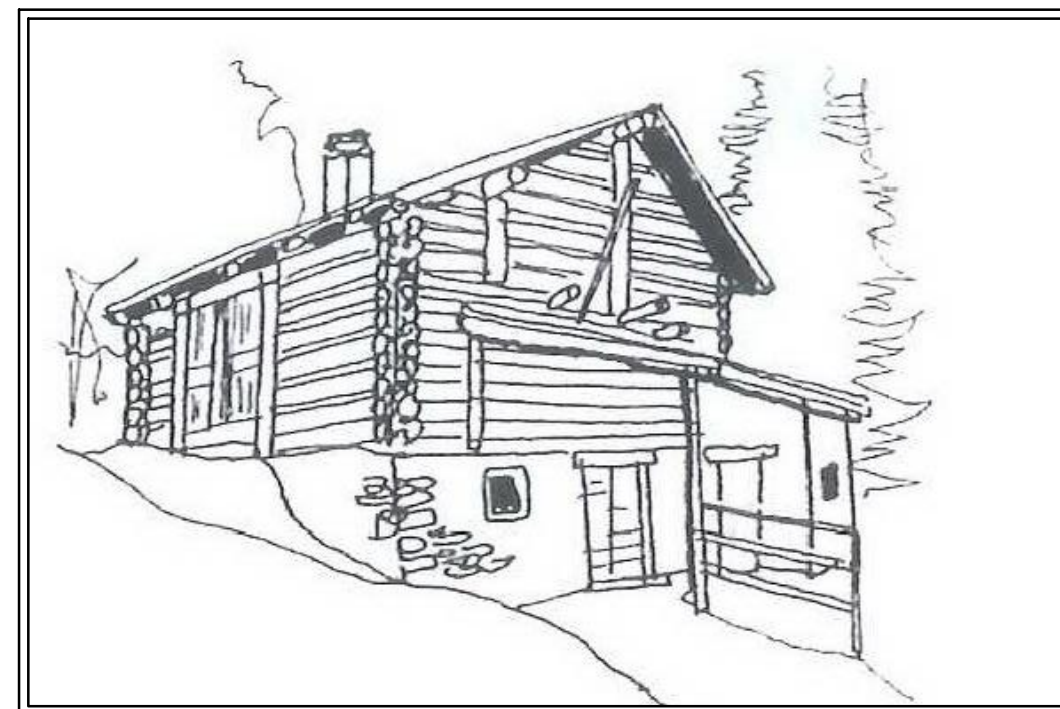

Esempio di tipologie costruttiva tipiche  
Vista prospettica

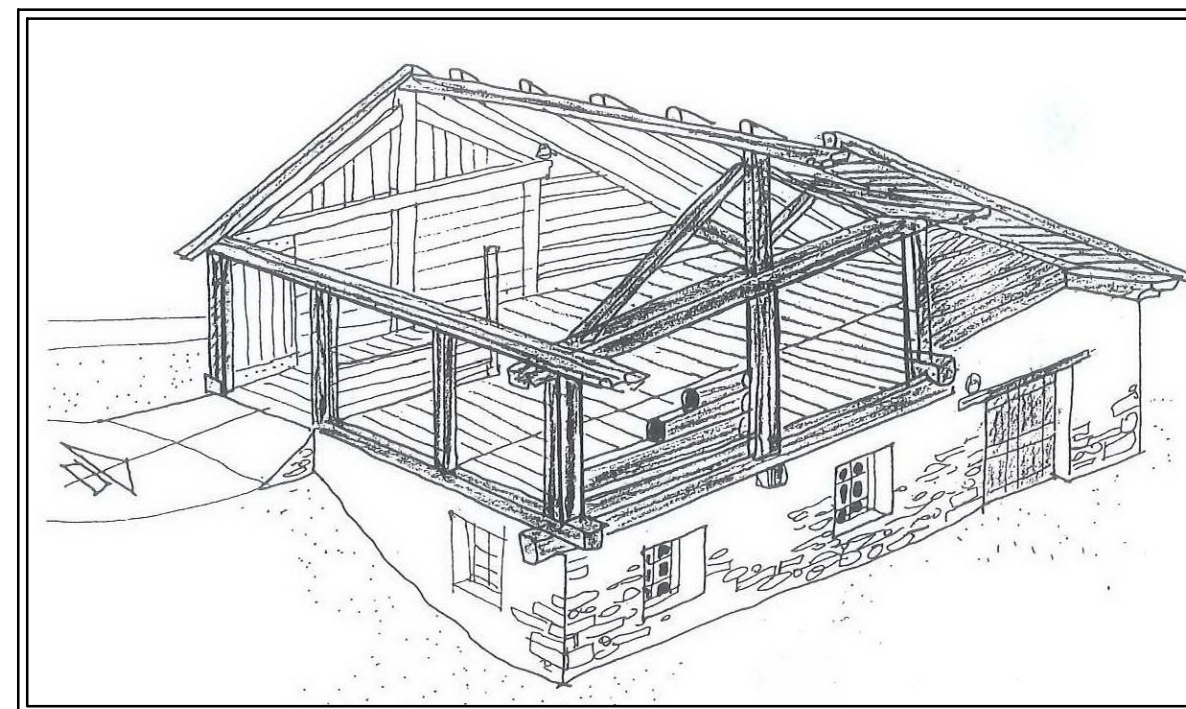

Esempio di tipologie costruttiva tipiche  
Vista prospettica e schema strutturale

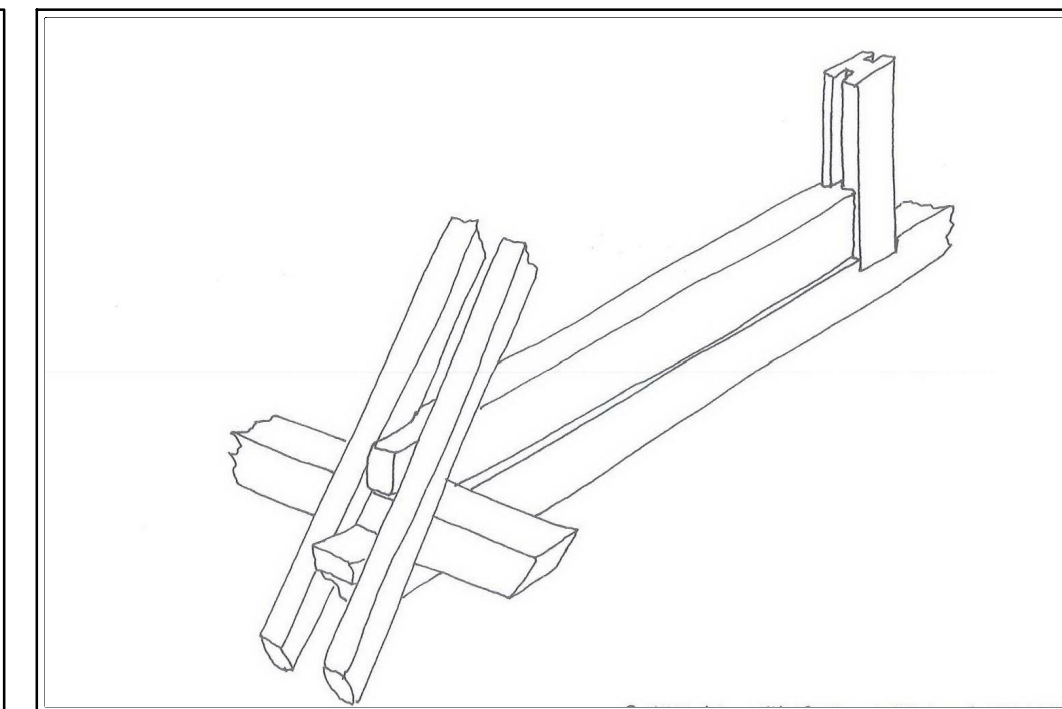

Schema chiusura pseudocapriata

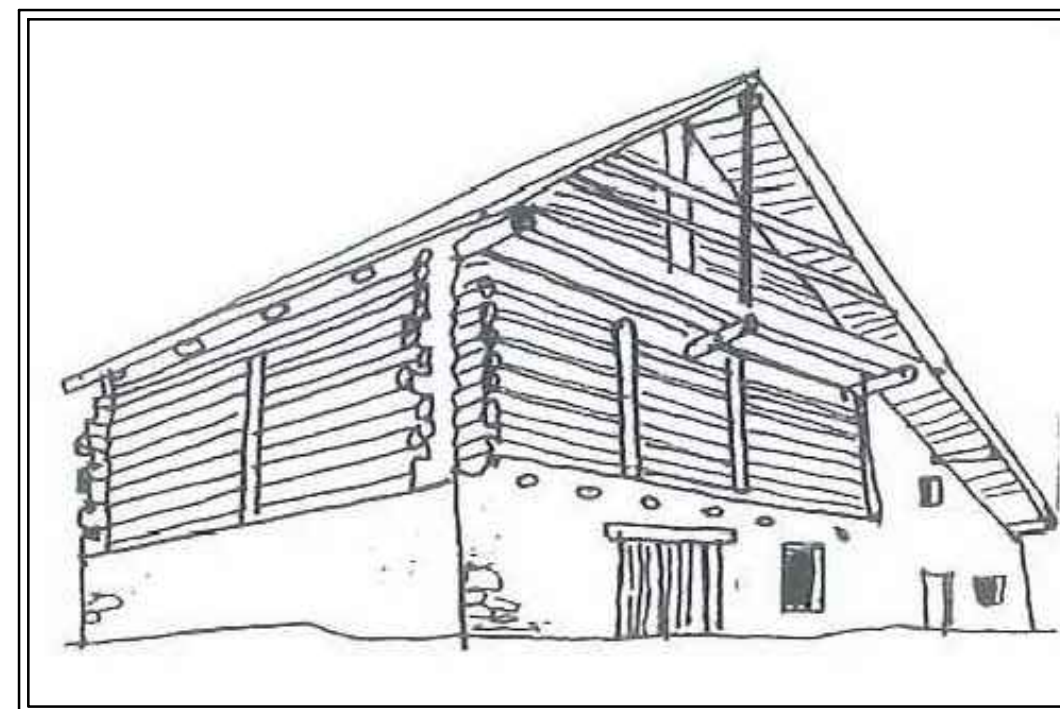

Esempio di tipologie costruttiva tipiche  
Vista prospettica

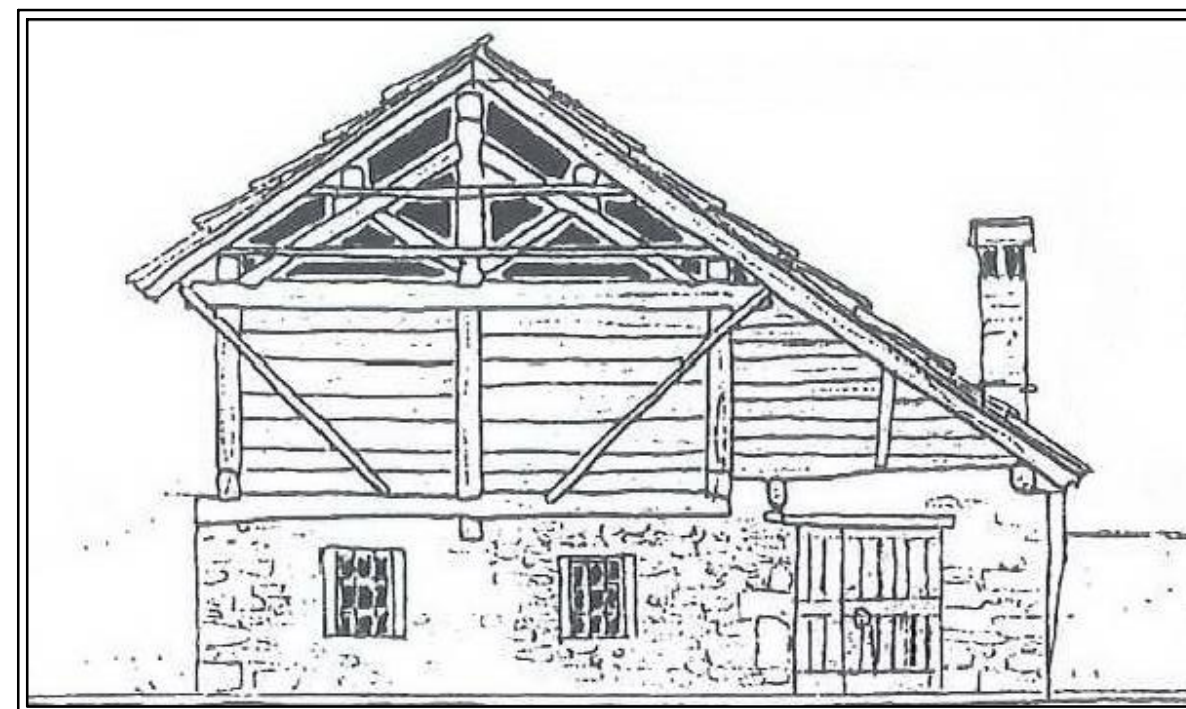

Esempio di tipologie costruttiva tipiche  
Prospetto

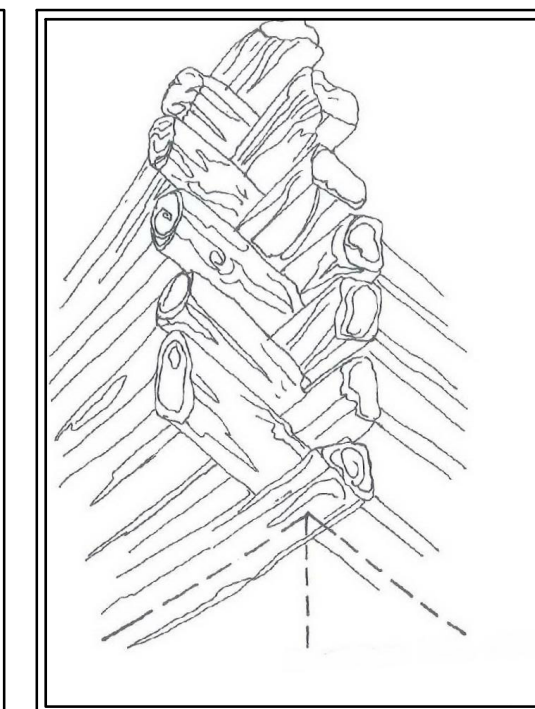

Schema incastro tra  
due pareti lignee

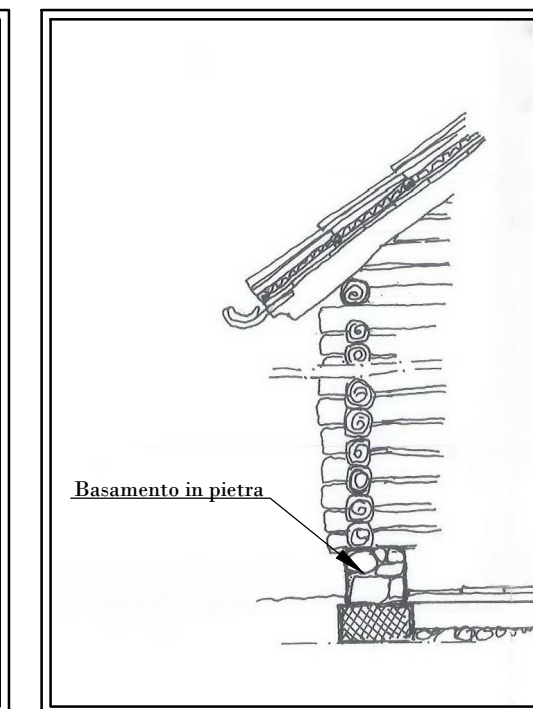

Schema strutturale

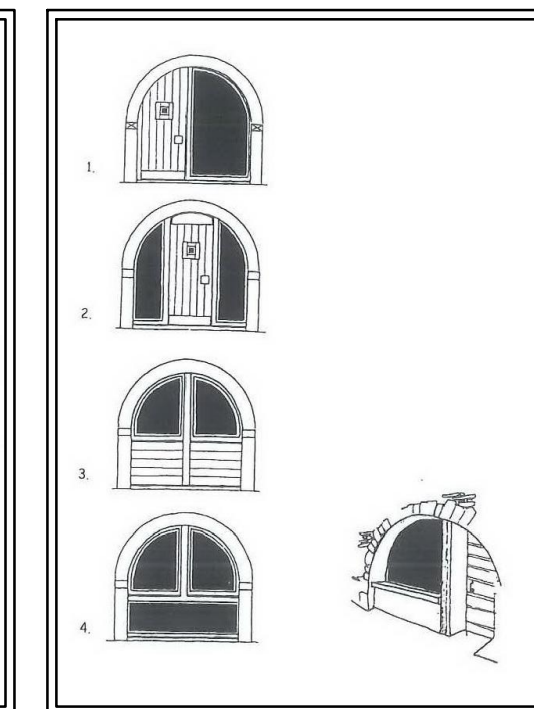

Esempio chiusure con  
serramento di grandi  
aperture esistenti